

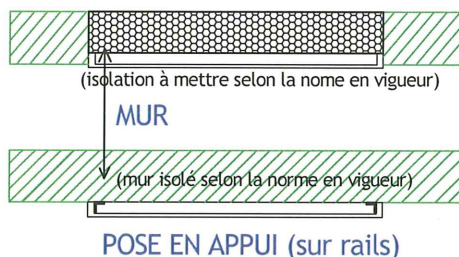

FABRICANT

NOTICE DE POSE ECRAN DECORATIF

POSE ENCASTREE (collée)



Fournitures livrées avec l'ensemble :

- 4 rails (4 x 88cm)
- 8 chevilles + vis
- 8 vis auto-forantes
- 8 caches pour les trous du côté

POUR LA POSE EN APPUI :

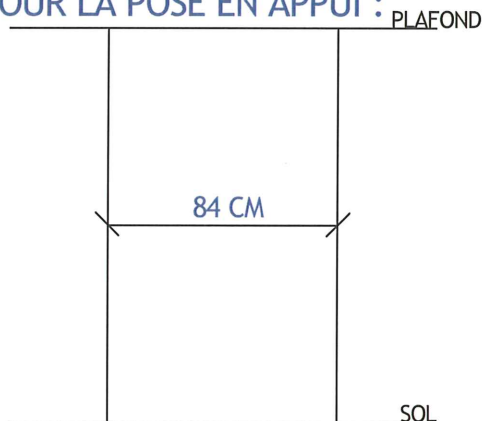

1- Tracer deux traits verticaux à 84 cm l'un de l'autre.

2- Fixer dans le mur les rails du bas : celui de gauche à 26 cm du sol et celui de droite à 12 cm du sol. (rails décalés pour la circulation d'air)

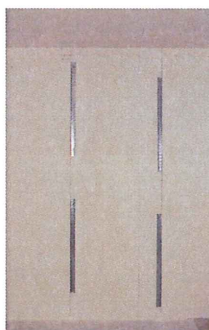
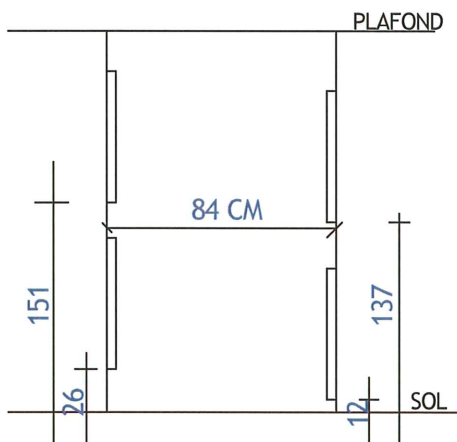

3- Pour la REF EDPCL10 et REF EDP1374, fixer dans le mur les rails du haut : celui de gauche à 151 cm du sol et celui de droite à 137 cm du sol.

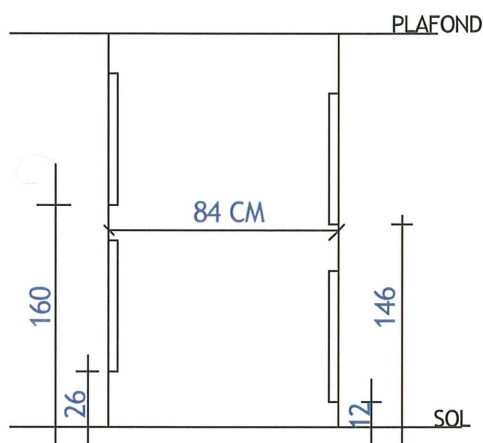

3- Pour la REF EDP7061, fixer dans le mur les rails du haut : celui de gauche à 160 cm du sol et celui de droite à 146 cm du sol.

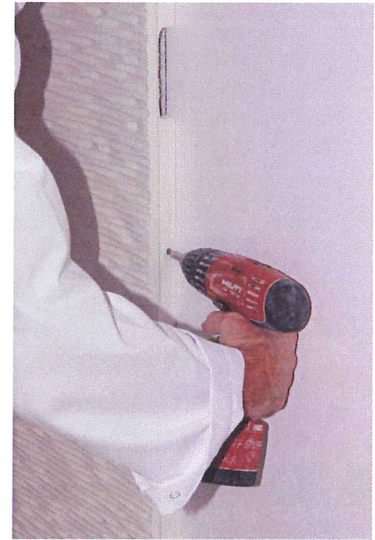
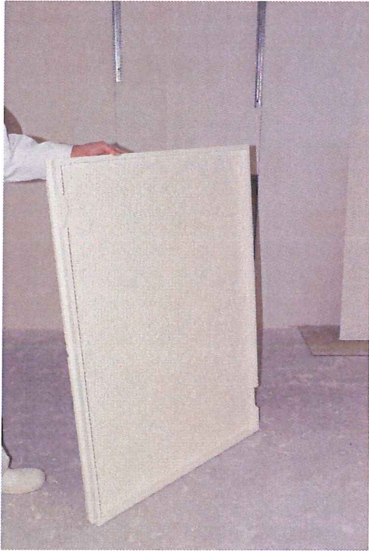

4- Positionner l'élément du bas puis le visser aux endroits pré-perçés, puis boucher ces trous avec les caches fournis.

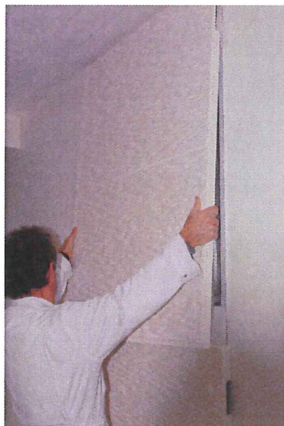

5- Répéter la même opération pour l'élément du haut

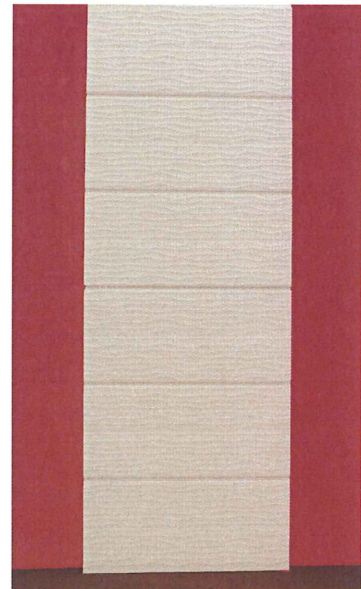

L'espace d'environ 3 cm entre l'écran décoratif et le mur permet l'intégration d'un isolant.

Si les 2 éléments sont plus hauts que votre hauteur sous plafond, recouper l'élément du haut en laissant le même calpinage des rails. Il peut être nécessaire de refaire une réservation pour l'aération du haut. La pose de ces éléments décoratifs n'exclut pas la pose de votre poêle selon les normes en vigueur.

Peinture conseillée : laque brillante alkyde silicone résistante à 200°C.